



# СЕРИЯ GP GP 12-7.2



## ВАЖНЫЕ ОСОБЕННОСТИ

- Аккумуляторные батареи серии General Purpose относятся к классу герметизированных (AGM), необслуживаемых, клапанно-регулируемых (VRLA).
- Специальный патентованный Pb-Ca-Sn-Al сплав. Характеризуется высокой плотностью энергии и повышенной защитой от коррозионной активности. Обладают низким саморазрядом и рассчитаны на длительный срок службы.
- в буферном режиме, в соответствии с принятой классификацией Eurobat > 6 лет.
- Широкий диапазон рабочих температур от -20°C до +60°C.

## СФЕРЫ ПРИМЕНЕНИЯ



## РАЗМЕРЫ

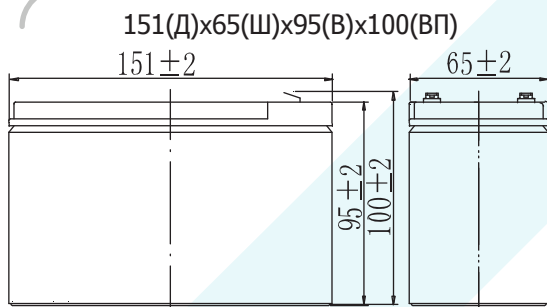

## ТИП КЛЕММ

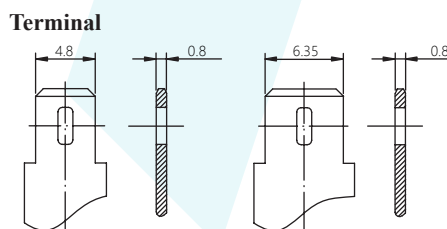

Номинальное напряжение	Номинальная ёмкость (20HR)	Размеры				Вес ±2%	Внутреннее сопротивление (в заряженном виде)	Клеммы
		Д	Ш	В	ВП			
12 В	7.2 Ач	151±2мм	65 ±2мм	95±2мм	100±2мм	2.11 кг	≈28 мΩ	T1/T2

## ЗАРЯД ПОСТОЯННЫМ НАПРЯЖЕНИЕМ

Номинальная ёмкость		Максимальный ток заряда 2.16 А
20 часовой разряд (0.36А)	7.2 Ач	<b>Циклический режим</b> Напряжение заряда в циклическом режиме 14.10 до 14.40 В при 25 ° Коэффициент температурной компенсации зарядного напряжения -30 мВ / °С  <b>Буферный режим</b> Напряжение заряда в буферном режиме 13.60 до 13.80 В при 25 ° Коэффициент температурной компенсации зарядного напряжения -18 мВ / °С
10 часовой разряд (0.67А)	6.7 Ач	
5 часовой разряд (1.22А)	6.1 Ач	
3 часовой разряд (1.8 А)	5.4 Ач	
1 часовой разряд (3.92А)	3.92 Ач	
Зависимость ёмкости от температуры		Максимальный ток разряда 108А (5 СЕК)
40°C(104°F)	102%	⚠ <b>ПРИМЕЧАНИЕ:</b> Аккумулятор необходимо зарядить по истечении 6 месяцев хранения, в противном случае в результате сульфатации может произойти необратимая потеря емкости.
25°C(77°F)	100%	
0°C(32°F)	85%	

## ТАБЛИЦА РАЗРЯДНЫХ ХАРАКТЕРИСТИК

Конечное напряжение (В)	Минуты					Часы						
	5 мин	10 мин	15 мин	30 мин	60 мин	2 ч	3 ч	4 ч	5 ч	10 ч	20 ч	
<b>Разряд постоянным током (Ампер, 25°C)</b>												
9.60	27.61	18.01	13.28	7.69	4.44	2.62	1.91	1.52	1.28	0.7	0.37	
9.90	26.62	17.47	12.94	7.52	4.36	2.58	1.88	1.5	1.27	0.69	0.37	
10.2	25.32	16.77	12.48	7.3	4.25	2.53	1.85	1.47	1.25	0.68	0.36	
10.5	23.65	15.86	11.88	7	4.11	2.46	1.8	1.44	1.22	0.67	0.36	
10.8	21.55	14.7	11.11	6.63	3.92	2.38	1.74	1.4	1.19	0.66	0.35	
<b>Разряд постоянной мощностью (Ватт, 25°C)</b>												
9.60	285.18	186.42	141.42	85.08	50.58	30.24	22.14	17.76	15.06	8.34	4.38	
9.90	282.18	185.7	140.64	84.42	50.16	30	22.02	17.64	14.94	8.28	4.32	
10.2	271.38	180.18	136.86	82.38	49.08	29.58	21.66	17.4	14.76	8.16	4.32	
10.5	258.12	173.52	132.24	79.86	45.54	28.92	21.24	17.04	14.52	8.04	4.26	
10.8	239.28	163.5	125.46	76.38	45.72	28.02	20.58	16.62	14.1	7.86	4.14	

### Характеристики заряда

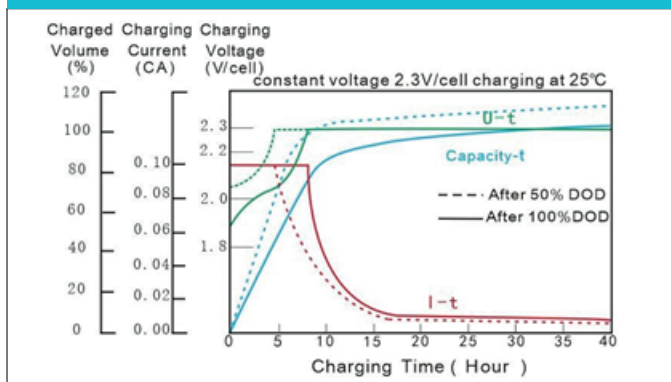

### Характеристики разряда (25°C)

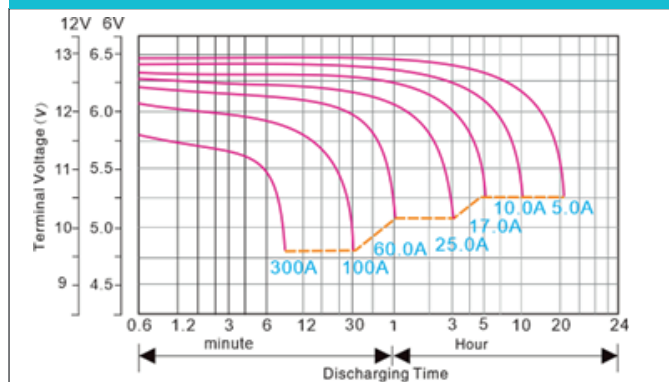

### Зависимость количества циклов от глубины разряда

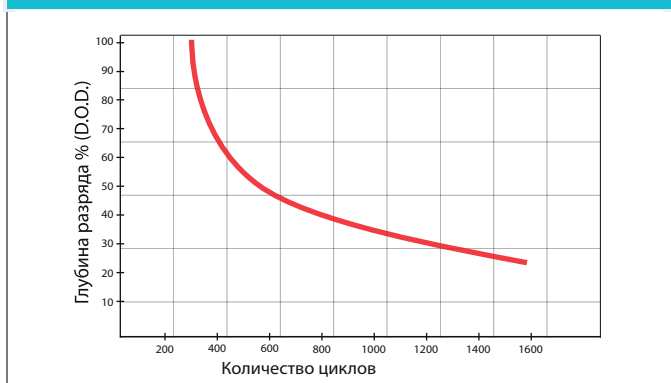

### Срок службы в буферном режиме

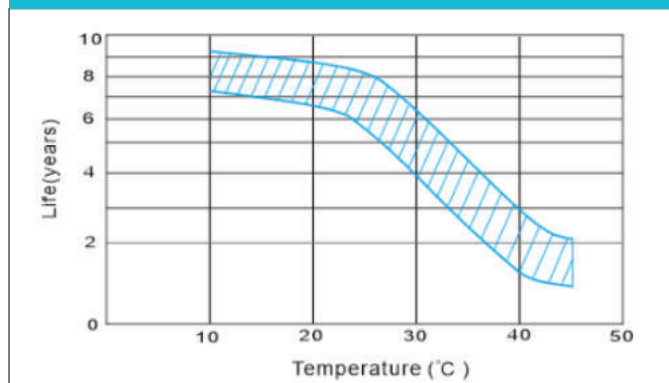

### Зависимость емкости от температуры

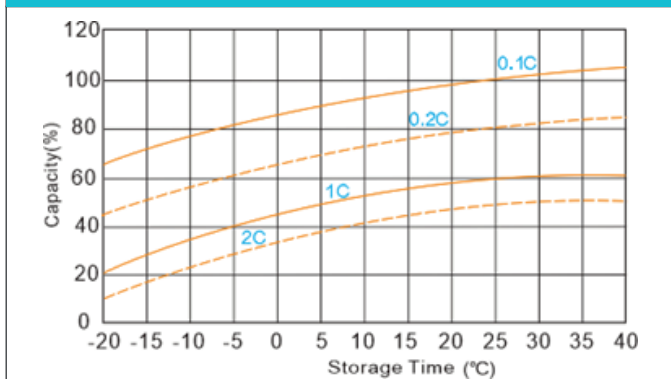

### Характеристики хранения

